

## **DVD 9" HD + ESTACIÓN DE MONTAJE**

### **MANUAL DE INSTRUCCIONES**

Antes de conectar, utilizar o configurar este producto,  
lea este manual de uso detenidamente en su totalidad.



# Instrucciones importantes de seguridad



Advertencia: Para reducir el riesgo de descarga eléctrica, no retire la cubierta ni la parte de atrás. No hay partes útiles para el usuario en su interior. En caso de necesitar una reparación, acuda a personal cualificado.



Advertencia: Para prevenir el riesgo de incendio o descarga eléctrica, evite la exposición del producto a la lluvia o la humedad.

No exponga el Adaptador ni el DVD portátil al agua (gotas o salpicaduras); los objetos llenos de líquido, como jarrones, no deben colocarse sobre la unidad.

Mantenga el DVD portátil alejado de la luz directa del sol o de fuentes de calor como radiadores o estufas.

No bloquee las aberturas de ventilación. Las ranuras y aberturas de la unidad están destinadas a la ventilación. Las aberturas nunca deben ser bloqueadas colocando el DVD portátil sobre un cojín, sofá o una superficie similar.

No coloque el DVD portátil sobre un carro, soporte, trípode o mesa inestable. La unidad puede caerse, implicando un posible daño.

Nunca coloque objetos pesados o puntiagudos sobre el panel o marco LCD.

Use únicamente el adaptador AC (corriente alterna -AC, por sus siglas en inglés-) incluido con su DVD portátil. El uso de cualquier otro adaptador anulará la garantía.

La clavija del adaptador AC se usa como dispositivo de desconexión; dicho dispositivo debe permanecer fácilmente accesible.

Desenchufe el aparato de una fuente de alimentación cuando éste no esté en uso.



ADVERTENCIA: Una presión de sonido excesiva de los auriculares puede causar pérdida auditiva.



ADVERTENCIA: Use únicamente accesorios específicos del fabricante; el DVD portátil incorpora un adaptador AC; el adaptador AC se usa como dispositivo de desconexión; dicho dispositivo debe permanecer fácilmente accesible.

Utilice solo la fuente de alimentación que se indica que el manual del usuario

Fabricante: Shenzhen Mass Power Electronics Limited

Número de modelo: EFF0900150E1BA

ADVERTENCIA

No ingiera la batería; riesgo de quemaduras químicas (El mando a distancia que se suministra con) este producto contiene una pila de tipo botón/moneda. Si se traga la pila botón, en solo 2 horas podría sufrir quemaduras internas de importancia que pueden causarle la muerte.

Mantenga las pilas nuevas o usadas fuera del alcance de los niños.

Si el compartimento de la pila no se cierra correctamente, deje de usar el producto y no lo deje al alcance los niños.

Si tiene la sospecha de que una pila ha sido ingerida o se encuentra en algún lugar del cuerpo, busque inmediatamente atención médica.







Para evitar posibles daños en la audición, no la escuche a volúmenes elevados durante largos periodos de tiempo.

Este dibujo indica que este producto no debe desecharse junto con otros residuos del hogar en toda la UE. Para evitar un posible daño al medio ambiente o a la salud humana derivado de un vertido incontrolado de residuos, recíclelo responsablemente para promover un uso sostenible de los recursos materiales. Para reciclar su dispositivo usado, utilice los sistemas de retorno y recogida o contacte con el establecimiento en que adquirió el producto. Ellos se encargarán de reciclar este producto de forma segura para el medio ambiente.



# Medidas de seguridad

**ADVERTENCIA**  
RIESGO DE DESCARGA  
NO ABRIR

-  Advertencia: Este reproductor de disco de vídeo digital emplea un sistema de láser. El uso de mecanismos de control o ajuste o la realización de otros procedimientos ajenos a los aquí especificados puede provocar una exposición peligrosa a la radiación.
-  Advertencia: Para evitar la exposición directa al haz de luz láser, no abra la carcasa. Si la abre, la radiación láser será visible.
-  Advertencia: Nunca se quede mirando fijamente a la luz láser.
-  Aviso: No instale este producto en un espacio confinado como una estantería o una unidad similar.
-  Advertencia: no se debe usar un cable USB de más de 250mm para el puerto USB.

## Copyright:

La ley prohíbe copiar, mostrar, emitir por cable, reproducir en público o alquilar material con copyright sin autorización. Este producto incluye la función de protección de copia desarrollada por Macrovision. Hay señales de dicha protección en algunos discos.

Al grabar y reproducir las imágenes de estos discos se oirá un ruido. Este producto incorpora tecnología de protección copyright respaldada por ciertas patentes de EEUU y otros derechos de propiedad intelectual que pertenecen a Macrovision Corporation y a otros propietarios. El uso de esta tecnología de protección del copyright debe ser autorizado por Macrovision Corporation, y su finalidad es la reproducción en el hogar y otros usos limitados a menos que Macrovision Corporation lo haya autorizado de otro modo. Se prohíbe la retroingeniería o el desmontaje.

### NÚMERO DE SERIE:

Encontrará el número de serie en la parte posterior de la unidad. Este número es exclusivo para esta unidad y no está disponible para otras. Debería copiar la información requerida aquí y conservar esta guía de forma permanente tras su compra.

Nº de modelo \_\_\_\_\_

Nº de serie \_\_\_\_\_

Fecha de compra \_\_\_\_\_

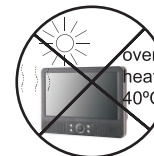

# Funciones

## Unidad principal

PANTALLA TFT PRINCIPAL

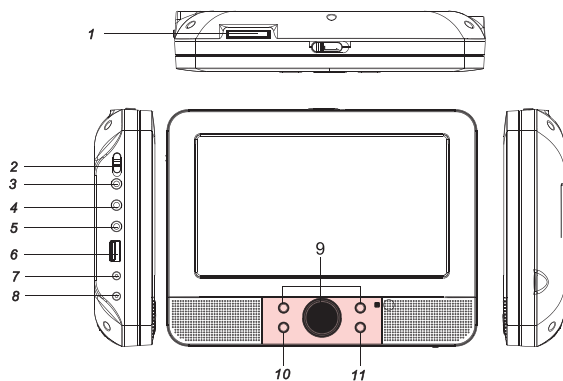

PANTALLA TFT ADICIONAL

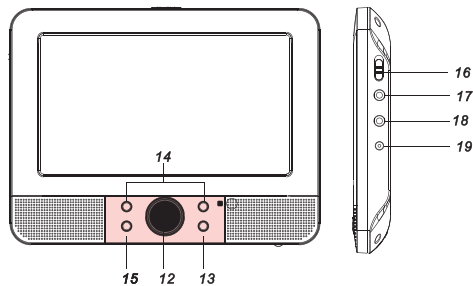

- 1.SD/MS/MMC
2. ENCENDIDO/APAGADO (ON/OFF)
3. SALIDA JACK DE AURICULARES
4. SALIDA VÍDEO/AUDIO
- 5.ENTRADA AV
- 6.USB
7. SALIDA DC (corriente directa)
8. ENTRADA DC 9-12V
- 9.ARRIBA/ABAJO/IZQ/DCHA
10. INTRO
11. FUENTE
12. ARRIBA/ABAJO
13. MODO
14. IZQ/VOL-/VOL+/DCHA
- 15.LUZ DE FONDO
- 16.ENCENDIDO/APAGADO
17. ENTRADA AV
18. SALIDA JACK DE AURICULARES
19. ENTRADA DC

# Funciones

## Mando a distancia

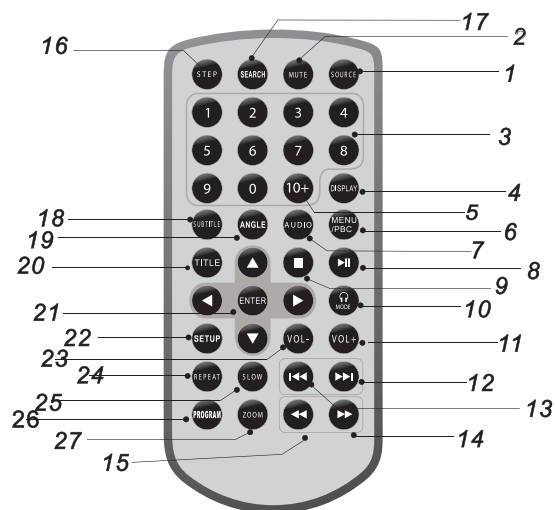

**1. SOURCE (FUENTE)**  
DVD/TARJETA/USB/ENTRADA  
AV...

**2. MUTE (SILENCIO)**  
Inhabilita la salida de audio.

**3.0-9 BOTÓN DE NÚMERO**  
Selecciona elementos numerados de un menú

**4.DISPLAY (VISUALIZADOR)**  
Para mostrar información sobre el tiempo y  
estado de reproducción.

### 5.BOTÓN 10+

Para seleccionar la pista 10 o superior, primero pulse 10+; por ejemplo:  
para acceder a 12, pulse 10+ y el botón 2 dos veces.

### 6. MENU/PBC (CONTROL REPRODUCCIÓN)

Vuelve al menú de inicio (DVD).  
Botón de PBC encendido/apagado (VCD) .

### 7.AUDIO

**DVD:** Pulse AUDIO repetidamente durante la reproducción para oír  
una pista de audio o idioma diferente, si está disponible.  
**CD/VCD:C D/ VCD:** Pulse AUDIO repetidamente durante la reproducción  
para oír un canal de audio diferente (izq, dcha,mix, estereo).

### 8.PLAY (REPRODUCIR)/PAUSE

Pulse PLAY/ PAUSE una vez para parar la reproducción;  
haciéndolo una segunda vez se reanudará la reproducción.

### 9.STOP (PARAR)

Al pulsar este botón una vez, la unidad registra el momento de  
parada, desde el cual se reanudará la reproducción si se pulsa  
PLAY(▶||) después. Pero si se pulsa STOP otra vez en vez de  
PLAY(▶||) no se reanudará.

### 10. MODE (MODO)

Conecte o desconecte los infrarrojos de los auriculares.

### 11.VOL+

**12.Pista siguiente**  
Vaya al siguiente capítulo/pista.

**13.Pista anterior**  
Vaya al capítulo/pista previa hasta el comienzo

### 14. ▶▶

Pulse ▶▶ para avanzar a 5 niveles de velocidad (X2->X4->  
X8->X16->X32->PLAY; pulse PLAY para volver a la reproducción normal.

# Funciones

## Mando a distancia

### 15. ⏮

Pulse ⏮ para rebobinar a 5 niveles de velocidad (X2->X4-> X8-> X16->X32 PLAY); pulse PLAY para volver a la reproducción normal.

### 16.STEP

Permite realizar una reproducción escalonada en modo DVD.

### 17.SEARCH (BÚSQUEDA)

Vaya al punto, título o capítulo que desee en Modo DVD.

### 18.SUBTITLE (SUBTÍTULOS)

Pulse SUBTITLE repetidamente durante la reproducción para obtener subtítulos en diferentes lenguas.

### 19.ANGLE (ÁNGULO)

DVD:Pulse ANGLE para cambiar el ángulo de visión en DVDs que permitan esta función.

### 20.TITLE (TÍTULO)

Vuelva al menú de título de DVD.

### 21.ENTER (INTRO)

Confirma la opción de menú seleccionada.

### 22.SETUP (CONFIGURACIÓN)

Acceda a o salga del menú de configuración.

### 23.VOLDVD

Ajuste el volumen.

### 24.REPEAT (REPETICIÓN)

Pulse REPEAT durante la reproducción para seleccionar el modo de repetición deseado.

DVD: puede reproducir el capítulo o título seleccionado para la repetición.  
CD/VCD: puede seleccionar la repetición de uno o todos los elementos.

MP3: puede seleccionar la repetición de un archivo o carpeta.

### 25.SLOW (LENTO)

Pulse Slow repetidamente para iniciar la reproducción lenta y elija entre distintas velocidades: 1/2,1/4,1/8,1/16 y normal.

### 26.PROGRAM (PROGRAMA)

La función de programa le permite almacenar sus pistas de disco favoritas. Pulse PROGRAM y aparecerá el menú en la pantalla. Ahora puede usar el número para introducir el número de títulos, capítulos o pistas y seleccionar la opción PLAY. Para reanudar la reproducción normal, pulse PROGRAM y seleccione la opción de borrar en el menú de programa. Pulse PROGRAM otra vez para salir del menú de programa.

### 27.ZOOM

DVD/VCD: Use ZOOM para ampliar o reducir la imagen de vídeo.

1.Pulse ZOOM durante la reproducción o pare la reproducción para activar la opción de zoom. El recuadro aparece brevemente en la parte inferior derecha de la imagen.

2. Cada vez que pulse ZOOM la pantalla de TV cambia en la siguiente secuencia:

2X size → 3X size → 4X size → 1/2 size → 1/3 size → 1/4size→normal size

JPEG: U se ZOOM para ampliar o reducir la imagen.

1.Pulse 'ZOOM' .

2.Use "▶▶" para ampliar o "◀◀" para reducir la imagen.

Use ▲▼◀▶ para desplazarse por la imagen con zoom.

# Menú de configuración

## Página general

Pulse SETUP para acceder al menú de configuración. Use ▲ ▼ ◀ ▶ o para seleccionar el elemento deseado. Tras la configuración, pulse SETUP de nuevo para volver a la visualización normal.

Los siguientes elementos del menú pueden cambiarse:

**GENERAL:** selecciona el menú de la página general.

**AUDIO:** selecciona el menú de la página de audio.

**VIDEO:** selecciona el menú de la página de vídeo

**PREFERENCE:** selecciona el menú de la página de preferencia.

**PASSWORD:** selecciona el menú de la página de contraseña.

### Página general

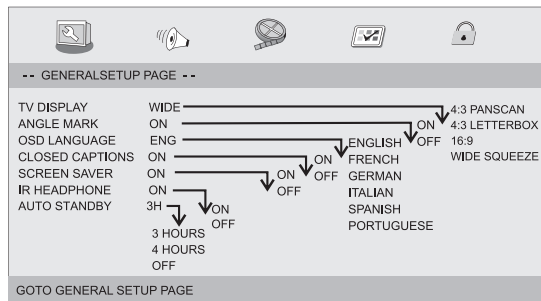

**TV DISPLAY (VISUALIZACIÓN TV):** selecciona las proporciones de la imagen de reproducción.

**4:3 PANSKAN:** si tiene un televisor convencional con esta opción puede recortar ambos lados de la imagen o ajustarla al tamaño de la pantalla.

**4:3 LETTERBOX:** si tiene un televisor convencional, aparecerán unas bandas negras en la parte superior e inferior de la pantalla.

**16:9:** visualización en pantalla ancha.

**Wide Squeeze:** Ajuste el modo de pantalla a 4 : 3.

### Angle Mark (marca de ángulo)

Muestra información sobre el ajuste de ángulo actual en la esquina derecha de la pantalla TFT si está disponible en el disco.

### OSD Language (idioma OSD)

Puede seleccionar sus preferencias de configuración de idioma.

### Closed Captions (subtítulos)

Los subtítulos son datos ocultos en la señal de vídeo de algunos discos. Antes de seleccionar esta función, asegúrese de que el disco contenga información de subtítulos y de que su televisor tenga también dicha función.

### Screen Saver (protector de pantalla)

Active o desactive el protector de pantalla mediante esta función.

### IR HEADPHONE (infrarrojos)

Active o desactive los infrarrojos de los auriculares.

### Auto Standby

Puede seleccionar los ajustes de standby automáticos tras 3 / 4 horas.

**3 HOURS:** la unidad se pondrá en modo standby después de 3 horas si no existe interacción por parte del usuario en este tiempo.

**4 HOURS:** la unidad se pondrá en modo standby después de 4 horas si no existe interacción por parte del usuario en este tiempo.

**OFF:** se desactiva la función de standby automático y permanecerá encendido incluso si no existe interacción.

## Página de audio

### Audio Setup Page

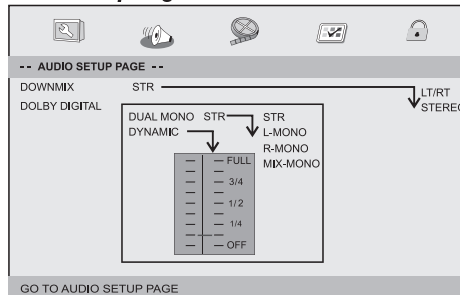



# Menú de configuración

## Página de audio

### Downmix

Esta opción le permite definir la salida estéreo analógica de su reproductor DVD.

- **LT/RT**: Seleccione esta opción si su reproductor DVD está conectado a un decodificador Dolby Pro Logic.
- **Stereo**: Seleccione esta opción cuando el sonido salga únicamente por los dos altavoces frontales

### Dolby digital

Las opciones incluidas en Dolby Digital Setup son 'Dual Mono' y 'Dynamic'.

### Dual Mono

- **Stereo**: El sonido monoaural izquierdo enviará señales de salida al altavoz izquierdo y el sonido derecho las enviará al derecho.
- **L-Mono**: El sonido monoaural izquierdo enviará señales de salida al altavoz izquierdo y al altavoz derecho.
- **R-Mono**: El sonido monoaural derecho enviará señales de salida al altavoz izquierdo y al altavoz derecho.
- **Mix-Mono**: El sonido monoaural izquierdo y derecho mezclado enviará señales de salida a los altavoces izquierdo y derecho.

### Dynamic

Comprensión del rango dinámico.

## Página de vídeo

### Video Setup Page

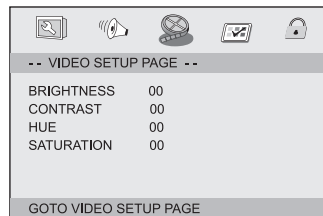

Brightness (brillo), Contrast (contraste), Hue (tono) y Saturation (saturación) son opciones que permiten ajustar la calidad del vídeo.

## Página de preferencia

### Preference Page

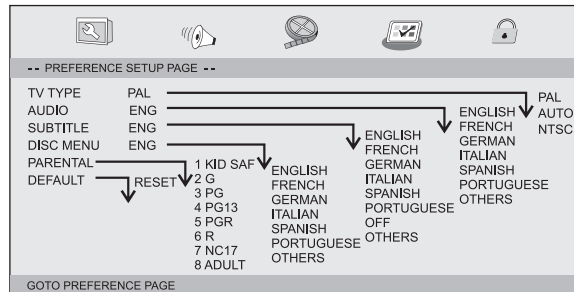

### TV Type (Tipo de TV)

Seleccione el sistema de color que corresponda a su televisor y a la salida AV. Este reproductor DVD es compatible con NTSC y PAL.

# Menú de configuración

## Página de preferencia

**PAL** - Seleccione PAL si su TV tiene un sistema PAL. Convierte la salida de vídeo de un disco NTSC y emite la salida en formato PAL.

**NTSC**-Seleccione NTSC si su TV tiene un sistema NTSC. Convierte la salida de vídeo de un disco PAL y emite la salida en formato NTSC.

**Auto**: Cambia la salida de la señal de vídeo automáticamente según el formato de vídeo que se está reproduciendo.

**Audio**: Selecciona un idioma de audio (si está disponible)

**Subtitle**: Selecciona un idioma de subtítulo (si está disponible).

**Disc Menu**: Selecciona el idioma del menú del disco (si disponible).

### Parental

Algunos DVDs pueden contener un nivel de control paterno asignado a todo el disco o a ciertas escenas. Esta función le permite definir el nivel de limitación de reproducción. Los niveles comprenden de 1 a 8 y dependen del país. Puede prohibir la reproducción de ciertos discos que no sean adecuados para sus hijos o disponer de ciertos discos con escenas alternativas.

**Default**: Resablece la configuración predeterminada.

## Página de contraseña

### Password Setup Page

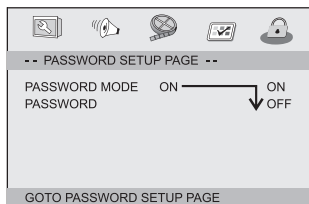

**Password mode (modo de contraseña)**: Active o desactive el modo de contraseña. Si está desactivado, no se requerirá contraseña para el control paterno.

## Página de contraseña

**Password**: seleccione la página de menú de cambio de contraseña.

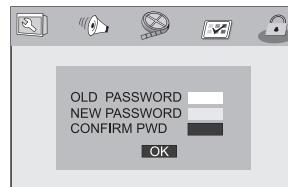

**OLD PASSWORD**: Introduzca la ANTIGUA contraseña, (la predeterminada es 1369), y el cursor pasará automáticamente a NEW PASSWORD.

**NEW PASSWORD**: Introduzca la NUEVA contraseña. Introduzca 4 dígitos con los botones numéricos del mando a distancia y el cursor pasará automáticamente a CONFIRM PASSWORD.

**CONFIRM PASSWORD**: Confirme la NUEVA contraseña introduciéndola otra vez. Si la confirmación es incorrecta, el cursor permanecerá en esta columna. Tras introducir de nuevo la contraseña correcta, el cursor pasará automáticamente a OK.

**OK**: Cuando el cursor esté en este icono, pulse ENTER (intro) para confirmar.

Nota: Si se ha modificado la contraseña, también se cambiará el código de control paterno y de bloqueo. La contraseña predeterminada (1369) siempre está activa incluso aunque la contraseña haya sido modificada.

## TFT adicional

### Picture Page (Página de imagen)

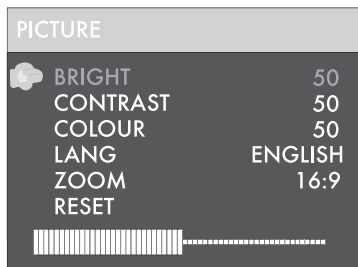

#### Brightness

Ajuste el brillo de la pantalla.

#### Contrast

Ajuste el contraste de la pantalla.

#### Colour

Ajuste el color de la pantalla.

#### LANG

Ajuste el idioma del Menú OSD

#### ZOOM

Ajuste la pantalla a 16:9 o 4:3

#### RESET

Restablezca la configuración predeterminada.

## Parámetros electrónicos

Elemento	Requisito estándar	
	: AC 100-240 V , 50/60 Hz	
Consumo energético	: <15W	
Humedad operativa	: 5 % to 90 %	
Salida	DE VÍDEO	:1 Vp-p (75Ω )
	DE AUDIO	:1.0 Vrms (1 KHz, 0 dB)
	Audio	:Speaker:1WX2,Headphones output

## Sistema

Láser	:Láser semiconductor, longitud de onda 650 nm
Sistema de señal	: NTSC / PAL
Respuesta de frecuencia	: de 20Hz a 20 kHz(1dB)
Relación señal-ruido	:Más de 80 dB (solo conectores de SALIDA ANALÓGICA)
Rango dinámico	:Más de 80 dB (DVD/CD)

Nota: El diseño y las especificaciones están sujetos a cambio previa notificación.



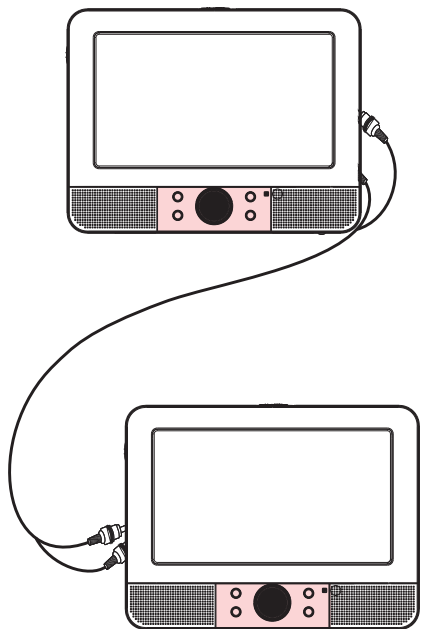

## **DVD 9" HD + STANCHION MOUNT USER'S MANUAL**

Before connecting, operating or adjusting this product,  
please read this user's manual carefully and completely.



# Important Safety Instructions



Warning: To reduce the risk of electric shock, do not remove the cover or back. There are no user-serviceable parts inside. Refer servicing to qualified personnel.



Warning: To prevent fire or electric shock hazard, do not expose the unit to rain or moisture.

Do not expose the Adaptor and portable DVD to water (dripping or splashing) and no objects filled with liquids, such as vases, should be placed on the unit.

Keep the portable DVD away from direct sunlight and heat source such as radiators or stoves.

Do not block the ventilation openings. Slots and openings on the unit are provided for ventilation. The openings should never be blocked by placing your portable DVD on a cushion, sofa or other similar surface.

Do not place the portable DVD on unstable cart, stand, tripod, bracket or table. The unit may fall, resulting in possible damage or injury.

Never place heavy or sharp objects on the LCD panel or frame.

Only use the AC adaptor included with portable DVD. Using any other adaptor will void your warranty.

The plug of AC adaptor is used as the disconnect device, the disconnect device shall remain readily operable.

Unplug the power from the outlet when the unit is not in use.



WARNING: Excessive sound pressure from earphones or headphones can cause hearing loss.



WARNING: Only use attachments/accessories specified provided by the manufacturer, the portable DVD is supplied by AC adaptor, the AC adaptor is used as disconnect device, the disconnect device shall remain readily operable.

Use only power supplies listed in the user instructions.

Adaptor Model(s): EFF0900150E1BA

Made By: Shenzhen Mass Power Electronics Limited

WARNING

Do not ingest the battery, Chemical Burn Hazard

(The remote control supplied with) This product contains a coin/button cell battery. If the coin/button cell battery is swallowed, it can cause severe internal burns in just 2 hours and can lead to death.

Keep new and used batteries away from children.

If the battery compartment does not close securely, stop using the product and keep it away from children.

If you think batteries might have been swallowed or placed inside any part of the body, seek immediate medical attention.



To prevent possible hearing damage, do not listen at high volume levels for long periods.

This marking indicates that this product should not be disposed with other household wastes throughout the EU. To prevent possible harm to the environment or human health from uncontrolled waste disposal, recycle it responsibly to promote the sustainable reuse of material resources. To return your used device, please use the return and collection systems or contact the retailer where the product was purchased. They can take this product for environmental safe recycling.



# Safety Precautions

**WARNING**  
RISK OF ELECTRIC SHOCK  
DO NOT OPEN



Warning: This digital video disc player employs a laser system. Use of controls, adjustments, or the performance of procedures other than those specified herein may result in hazardous radiation Exposure.



Warning: To prevent direct exposure to laser beam, do not open the enclosure. Visible laser radiation when open.



Warning: Never stare directly into the laser beam.



Caution: Do not install this product in a confined space such as a book case or similar unit.



Warning: more than 250mm USB extension cord is prohibited to use for USB port

## Notes on Copyrights:

It is forbidden by law to copy, broadcast, show, broadcast via cable, play in public, or rent copyrighted material without permission.

This product features the copy protection function developed by Macrovision. Copy protection signals are recorded on some discs. When recording and playing the pictures of these discs picture noise will appear. This product incorporates copyright protection technology that is protected by method claims of certain U.S. Patents and other intellectual property rights owned by Macrovision Corporation and other rights owners. Use of this copyright protection technology must be authorized by Macrovision Corporation, and is intended for home and other limited viewing uses only unless otherwise authorized by macrovision Corporation. Reverse engineering or disassembly is prohibited.

### SERIAL NUMBER:

You can find the serial number on the back of the unit. This number is unique to this unit and not available to others. You should record requested information here and retain this guide as a permanent record of your purchase.

Model No. \_\_\_\_\_

Serial No. \_\_\_\_\_

Date of Purchase \_\_\_\_\_





# Identification of Controls

## Main Unit

MASTER TFT SCREEN

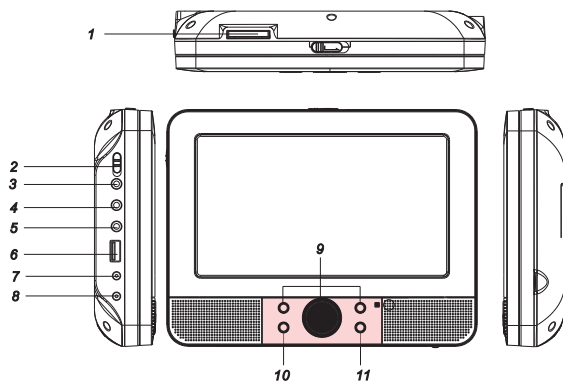

SLAVER TFT SCREEN

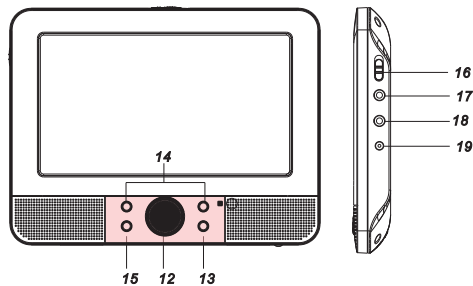

1. SD/MS/MMC
2. POWER ON/OFF
3. HEADPHONE OUT JACKS
4. VIDEO/AUDIO OUT
5. AV IN
6. USB
7. DC OUT
8. DC IN 9-12V
9. UP/DOWN/LEFT/RIGHT
10. ENTER
11. SOURCE
12. UP/DOWN
13. MODE
14. LEFT/VOL-/RIGHT/VOL+
15. BACK LIGHT
16. POWER ON/OFF
17. AV IN
18. HEADPHONE OUT JACKS
19. DC IN

# Identification of Controls

## Remote control unit

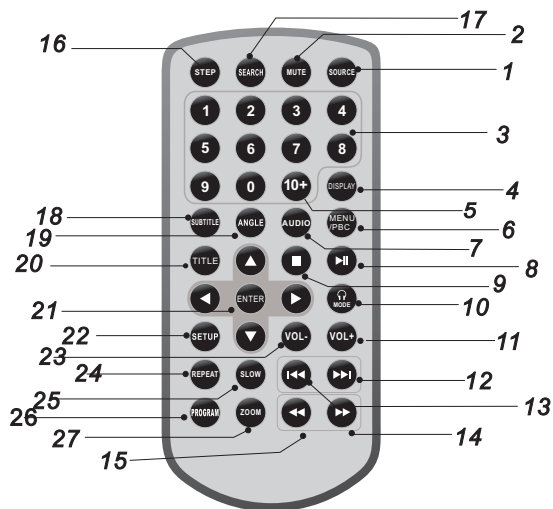

### 1. SOURCE

DVD/CARD/USB/AV IN.

### 2. MUTE

Disable Audio output.

### 3.0-9 NUMBER BUTTON

Selects numbered items in a menu.

### 4.DISPLAY

To display the playtime and status information.

### 5.10+ BUTTON

In order to select a track 10 or greater, first press 10+, For example; select track 12, first press 10+, and then press number 2 button.

### 6. MENU/PBC

Return to DVD root menu(DVD).

PBC on/off switch (VCD) .

### 7.AUDIO

**DVD:**Press AUDIO repeatedly during playback to hear a different audio language or audio track, if available.

**CD/VCD:**Press AUDIO repeatedly during playback to hear a different audio channel ( Left,Right,Mix,Stereo).

### 8.PLAY/PAUSE

Press PLAY/PAUSE once to pause playback, pressing PLAY/ PAUSE second time will resume the playback.

### 9.STOP

When this button is pressed once, the unit records the stopped point,from where playback will resume if PLAY(▶▶)is pressed after wards. But if STOP button is pressed again instead of PLAY(▶▶) button, there will be no resume function.

### 10. ◻ MODE

Switch the IR headphone ON/OFF.

### 11.VOL+

### 12.Forward Skip

Go to next chapter/ track.

### 13.Reverse Skip

Go to previous chapter/ track to the beginning.

### 14. ▶▶ BUTTON

Press ▶▶ BUTTON allow skipping ahead at 5-level speed(X2->X4-> X8->X16->X32->PLAY), press PLAY button return to normal playback.

# Identification of Controls

## Remote control unit

### 15. ◀◀ BUTTON

Press ◀◀ BUTTON allow skipping back at 5-level speed(X2->X4->X8->X16->X32->PLAY), press PLAY button return to normal playback.

### 16. STEP

Step the motion in DVD mode.

### 17. SEARCH

Goto time point , title or chapter you want in DVD Mode.

### 18. SUBTITLE

Press SUBTITLE repeatedly during playback to hear a different subtitle languages.

### 19. ANGLE

DVD: Press ANGLE will change the view angle, on DVDs that support this feature.

### 20. TITLE

Return to DVD title menu

### 21. ENTER

Confirms menu selection..

### 22. SETUP

Accesses or removes setup menu.

### 23. VOL-

Adjust volume

### 24. REPEAT

Press REPEAT during playback to select a desired repeat mode.

DVD: you can play select repeat chapter/title/off.

CD/VCD: you can select repeat single/all/off.

MP3: you can select repeat single/folder/off.

### 25. SLOW

Press Slow button repeatedly to enter slow playback, and cycle between different speeds. The speeds are 1/2, 1/4, 1/8, 1/16, and normal.

### 26. PROGRAM

DVD/VCD: The program function enables you to store your favourite tracks from the disc. Press PROGRAM button ,then PROGRAM MENU will appear on screen, now you can use the number key to direct input the titles, chapters or tracks number and select PLAY option. TO resume normal playback, press PROGRAM and select clear program option on the program menu, press PROGRAM again to exit program menu.

### 27. ZOOM

DVD/VCD: Use ZOOM to enlarge or shrink the video image.

1. Press ZOOM during playback or still playback to activate the Zoom function. The square frame appears briefly in the right bottom of the picture.

2. Each press of the ZOOM button changes the TV screen in the following sequence:

2X size → 3X size → 4X size → 1/2 size → 1/3 size → 1/4size → normal size

JPEG: Use ZOOM to enlarge or shrink the picture.

1. Press 'ZOOM'.

2. Used "▶▶" to enlarge, or "◀◀" to shorten the picture.

Use the ▲▼◀▶ button to move through the zoomed picture.

# SETUP Menu Setting

## General Setup Page

Press SETUP button to get the setup menu. Use direction buttons ▲▼◀▶ to select the preferred item. After finishing settings, press SETUP again to normal display.

The following menu items can be changed:

**GENERAL:** selects the GENERAL PAGE menu.

**AUDIO:** selects the AUDIO PAGE menu.

**VIDEO:** selects the VIDEO PAGE menu.

**PREFERENCE:** selects the PREFERENCE PAGE menu.

**PASSWORD:** selects the PASSWORD PAGE menu.

### General Setup Page

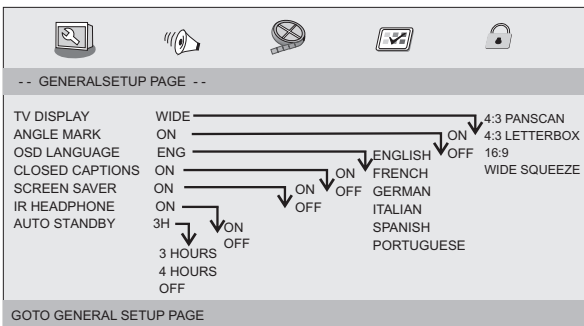

**TV DISPLAY:** selects the aspect ratio of the playback picture.

**4:3 PANSKAN:** if you have a normal TV and want both sides of the picture to be trimmed or formatted to fit your TV screen.

**4:3 LETTERBOX:** if you have a normal TV. In this case, a wide picture with black bands on the upper and lower portions of the TV screen will be displayed.

**16:9:** wide screen display.

**Wide Squeeze:** Set screen mode to 4:3.

### Angle Mark

Displays current angle setting information on the right hand corner of the TFT screen if available on the disc.

### OSD Language

You can select your own preferred language settings.

### Closed Captions

Closed captions are data that are hidden in the video signal of some discs. Before you select this function, please ensure that the disc contains closed captions information and your TV set also has this function.

### Screen Saver

This function is used to turn the screen saver On or Off.

### IR HEADPHONE

This function is used to select the IR headphone ON or Off.

### Auto Standby

This function is used to select auto standby settings after 3 or 4 hours.

**3 HOURS:** the unit will turn to standby mode after 3 hours if there is no interaction from user within this period of time.

**4 HOURS:** the unit will turn to standby mode after 4 hours if there is no interaction from user within this period of time.

**OFF:** the auto standby function is disabled, and unit will stay in "on" mode even if no interaction from user.

## Audio Setup Page

### Audio Setup Page

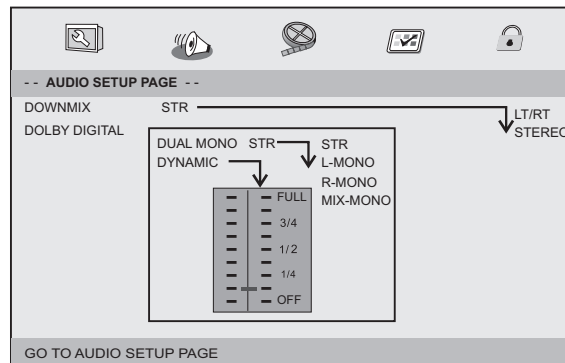

# Setup Menu Setting

## Audio Setup Page

### Downmix

This option allows you to set the stereo analog output of your DVD Player.

- **LT/RT** :Select this option if your DVD Player is connected to a Dolby Pro Logic decoder.
- **Stereo** :Select this option when output delivers sound from only the two front speakers.

### Dolby digital

The options included in Dolby Digital Setup are: 'Dual Mono ' and 'Dynamic '.

### Dual Mono

- **Stereo**:Left mono sound will send output signals to Left speaker and Right mono sound will send output signals to Right speaker.
- **L-Mono**:Left mono sound will send output signals to Left speaker and Right speaker.
- **R-Mono**:Right mono sound will send output signals to Left speaker and Right speaker.
- **Mix-Mono**:Left and Right mixed mono sound will send output signals to Left and Right speakers.

### Dynamic

Dynamic range compression.

# Video Setup Page

## Video Setup Page

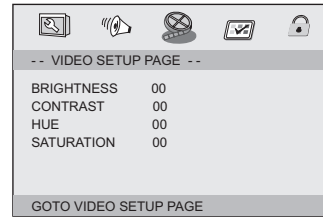

Brightness, Contrast, Hue, Saturation: setting the video quality.

# Preference Page

## Preference Page

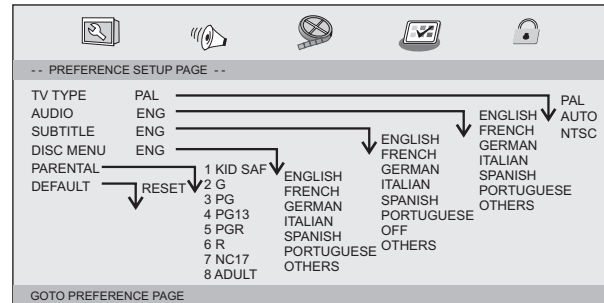

### TV Type

Selecting the colour system that corresponds to your TV when AV outputs. This DVD Player is compatible with both NTSC and PAL.

# Setup Menu Setting

## Preference Page

**PAL**- Select this if the connected TV is PAL system. It will change the video signal of a NTSC disc and output in PAL format.

**NTSC**-Select this if the connected TV is NTSC system. It will change the video signal of a PAL disc and output in NTSC format.

**Auto**: Change the video signal output automatic according to the playing disk format.

**Audio**: Selects a language for audio (if available).

**Subtitle**: Selects a language for subtitle (if available).

**Disc Menu**: Selects a language for disc menu (if available).

### Parental

Some DVDs may have a parental level assigned to the complete disc or to certain scenes on the disc. This feature lets you set a playback limitation level. The rating levels are from 1 to 8 and are country dependent. You can prohibit the playing of certain discs that are not suitable for your children or have certain discs played with alternative scenes.

**Default**: Back to the factory setting.

## Password Setup Page

### Password Setup Page

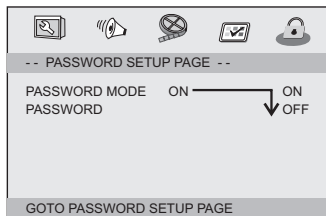

**Password mode**: Set password mode on/off. If set to off, change parental level will not check password.

## Password Setup Page

**Password**: select the menu password change page.

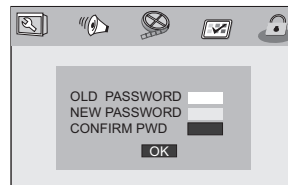

**OLD PASSWORD**: Enter the OLD password, (Factory setting is 1369), and the cursor will jump automatically to NEW PASSWORD.

**NEW PASSWORD**: Enter the NEW password. Enter 4 digits from the remote control unit numeric buttons, and the cursor will automatically jump to CONFIRM PASSWORD.

**CONFIRM PASSWORD**: Confirm the NEW password by entering it again. If the confirmation is incorrect, the cursor will stay in this column. After entering, the correct new password again, the cursor will jump automatically to OK.

**OK**: When cursor is on this button, press ENTER key to confirm setting.

Note: If the password has been changed, the parental and disc lock code will also be changed. The default password (1369) is always active even the password has been changed.

## Slaver TFT Menu Setting Picture Page

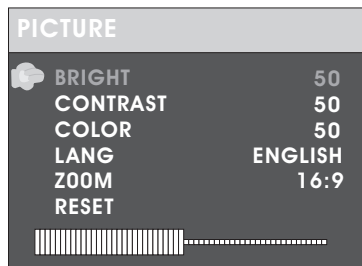

### Brightness

Adjust screen Bright Setting.

### Contrast

Adjust screen Contrast Setting.

### Color

Adjust screen Color Setting.

### LANG

Adjust Menu OSD Language

### ZOOM

Adjust screen ZOOM 16:9 or 4:3

### RESET

Reset to default setting.

## Electrical parameters

Item		Standard requirement
Power requirements		: AC 100-240 V , 50/60 Hz
Power consumption		: <15W
Operating humidity		: 5 % to 90 %
Output	VIDEO OUT	: 1 Vp-p (75Ω)
	AUDIO OUT	: 1.0 Vrms (1 KHz, 0 dB)
	Audio	: Speaker:1WX2,Headphones output

## System

Laser	: Semiconductor laser, wavelength 650 nm
Signal system	: NTSC / PAL
Frequency response	: 20Hz to 20 kHz(1dB)
Signal-to-noise ratio	: More than 80 dB (ANALOG OUT connectors only)
Dynamic range	: More than 80 dB (DVD/CD)

Note: Design and specifications are subject to change prior notice.

